

PONSA®

Quality Technical Textiles



*"Una de las familias textiles
más antiguas del mundo"*



CINTAS CORDELERIA

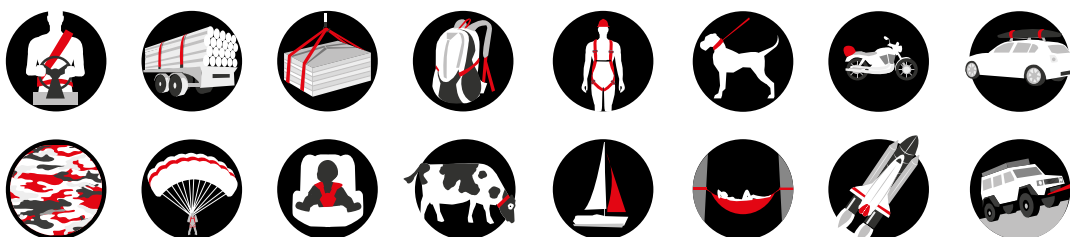

INDUSTRIAS PONSA, S.A.

Polígono industrial "Els Dolors"- c/ Sallent, 64-72 · 08243 MANRESA (Barcelona) España.
Telf. +34 93 877 35 00 · www.ponsa.com / info@ponsa.com

VIDEO
MEDIA
CONTENT





Quality Technical Textiles

CONDICIONES DE VENTA

PORTES

Portes pagados en compras superiores o igual a 400,00 € + IVA.

Para pedidos entre 200,00 € y 400,00 € se cargarán los portes en factura, a menos que el cliente desee que sea a portes debidos.

Para pedidos inferiores a 200,00 € se cargarán los portes directamente en factura.

FORMA DE PAGO

Giro 60 días, sin pronto pago.

No aceptamos ningún pedido cuya forma de pago sea reposición.

DEVOLUCIONES

No se admitirán devoluciones pasados 10 días desde la fecha de factura.

Deberán indicarnos:

- Número de factura.
- Fecha de factura.
- Motivos de la devolución.

A la vista de estos datos, Industrias PONSA autorizará al cliente si procede a devolver la mercancía.

Una vez recibida y revisada ésta en nuestro almacén, el departamento de contabilidad procederá a hacer el abono.



CERTIFICADOS



PONSA®

Quality Technical Textiles

En 2012, desarrollamos y patentamos una nueva cinta para obtener el arnés de competición más ligero y resistente que existe actualmente en el mercado al mismo tiempo que seguimos produciéndola.

Este producto ha sido homologado por la FIA, usado por varios fabricantes de coches en diversas competiciones como:

Fórmula 1, Mundial de Rallys WRC, Indycar, Nascar, GT, GP2, Le Mans, WTTC, entre otros.



Arnés de F1 desplegado

INDICE

Industrias Ponsa fue de los primeros fabricantes en Europa en producir cintas técnicas con fibras de última generación, fabricamos cintas con cualquier tipo de fibra, siendo especialistas en cintas con fibras de alta resistencia. Más de 190 años ofreciendo soluciones (desde 1828)



CINTAS ESTÁNDAR

- POLIPROPILENO 4
- POLIÉSTER 6

SECTORES

- ANIMALES 8
- VELCRO 9
- PERSIANAS 10

CORDELERIA

- CONSTRUCCIÓN 14
- PAQUETERIA 16
- HOGAR 17
- VARIOS 18



CINTAS DE POLIPROPILENO

Del hilo a la cinta / Disponemos de **nuestra propia producción de hilo de polipropileno** desde 1973 siendo los pioneros mundiales.

A lo largo de este tiempo hemos invertido constantemente en tecnología e investigación, consiguiendo uno de los hilos de más calidad que hay actualmente en el mercado.

Las cintas de polipropileno son muy versátiles, el PP es un material adecuado tanto si quieres resistencia como usabilidad. Además podemos aplicarle unos tratamientos para dotarlo de propiedades especiales, según sea la necesidad. Ofrecemos posibilidades sostenibles el PP Biodegradable o PP reciclado.

FABRICACIÓN



MATERIA PRIMA



HILO



CINTA

CARACTERÍSTICAS

- Excelente resistencia a los ácidos y alcalinos.
- No absorbe ni el agua ni la suciedad.

PERSONALIZABLE

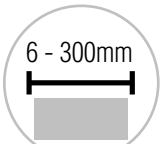

ANCHOS



RESISTENCIA



LOGO



AMPLIO COLORIDO



La fibra de PP es la fibra sintética más ecológica de todas, ya que es la única que comienza siendo un subproducto y está clasificada dentro del *Higgs Index* como una de las fibras más sostenibles que hay.

PP RECICLADO

Las características que tiene el producto resultante son comparables a las del producto virgen, se puede obtener producto (tejido, cinta o hilo con un 30%-50% de material reciclado). Algunos colores no es posible obtenerlos el con material reciclado ya que el PP reciclado no es blanco.

Economía-circular: El PP se puede volver a reciclar tantas veces como se quiera.

PP BIODEGRADABLE

Éste Polipropileno se degrada después de 900 días a la intemperie en condiciones, sus propiedades son las mismas al PP normal o virgen.

Las aplicaciones son las de cualquier producto textil que se quiere que tenga una vida de max 3 años y luego desaparezca en el medio ambiente. Se puede reciclar igual que el PP virgen.

COSLAN® (ALGODÓN DE PP)

Industrias Ponsa ha desarrollado un filamento texturizado llamado COSLAN® basado en Polipropileno con el mismo "tacto" que el algodón, con las ventajas del Polipropileno, más sostenible y 100% reciclable. Proceso productivo más sostenible. Más fácil de lavar que el algodón.

Gama calidades [Consúltenos para más información, otros modelos y anchos.](#)

TEIDE



ANETO

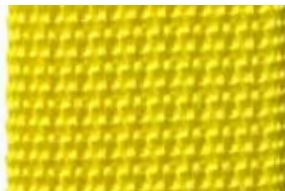

CADI



SCANIA

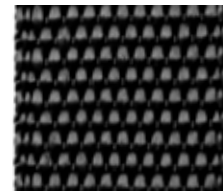

Cintas en stock



← 270 kg →

TEIDE	REFERENCIA		COLOR	←	ROLLOS / CAJA	€
25 mm	034.100.025.612	8424572008165	arco iris	50 m	2 rollos por caja	57,08



← 800 kg →

ANETO	REFERENCIA		COLOR	←	ROLLOS / CAJA	€
35 mm	034.110.035.108	8424572008172	amarillo	50 m	1 rollo por caja	50,02



rojo

CADI	REFERENCIA		COLOR	←	ROLLOS / CAJA	€
20 mm	034.175.020.501	8424572008998	negro	100 m	2 rollos por caja	84,65
20 mm	034.175.020.303	8424572009513	azulina	100 m	2 rollos por caja	84,65
20 mm	034.175.020.102	8424572009278	rojo	100 m	2 rollos por caja	84,65
25 mm	034.180.025.501	8424572008240	negro	100 m	2 rollos por caja	100,04
25 mm	034.180.025.303	8424572008257	azulina	100 m	2 rollos por caja	100,04
25 mm	034.180.025.102	8424572008264	rojo	100 m	2 rollos por caja	100,04
30 mm	034.180.030.501	8424572008271	negro	100 m	2 rollos por caja	114,15
30 mm	034.180.030.303	8424572008288	azulina	100 m	2 rollos por caja	114,15
30 mm	034.180.030.102	8424572008295	rojo	100 m	2 rollos por caja	114,15
40 mm	034.180.040.501	8424572008301	negro	100 m	1 rollo por caja	71,83
40 mm	034.180.040.303	8424572008318	azulina	100 m	1 rollo por caja	71,83
40 mm	034.180.040.102	8424572008325	rojo	100 m	1 rollo por caja	71,83
50 mm	034.180.050.501	8424572008332	negro	100 m	1 rollo por caja	100,04



azulina



negro



negro

SCANIA	REFERENCIA		COLOR	←	ROLLOS / CAJA	€
25 mm	034.181.025.501	8424572331836	negro	50 m	2 rollo por caja	70,00
30 mm	034.181.030.501	8424572331843	negro	50 m	2 rollo por caja	79,82
40 mm	034.181.040.501	8424572331850	negro	50 m	1 rollo por caja	100,49
50 mm	034.181.050.501	8424572331867	negro	50 m	1 rollo por caja	140,03



ELÁSTICA	REFERENCIA		COLOR	←	ROLLOS / CAJA	€
25 mm	034.182.025.501	8424572333403	negro	25 m	2 rollo por caja	100

CINTAS DE POLIÉSTER

Industrias Ponsa asegura la máxima calidad en todas las cintas de poliéster PES debido al control exhaustivo en todos los procesos de fabricación y acabado. Seleccionamos, con un proceso muy cuidadoso, los mejores proveedores de cada fibra. Disponemos de un departamento de tinción propio para crear el color que el cliente desee. Y finalmente realizamos un control de resistencia de las cintas.

CARACTERÍSTICAS:

- Anchos: desde 6 mm hasta 300 mm.
- Resistencia: hasta 40.000 kg.
- Acabados (en la cinta): Sanitized, antibacteria, flame retardant, hidrófugos, ignífugos, termofijados, antiestáticos, etc.
- Impresión en TRANSFER o Jacquard con logos o dibujos.
- Reciclable.



Gama calidades

Pedido mínimo modelos fuera de stock 3.000 m.
[Consúltenos para más información, otros modelos y anchos.](#)



Cintas en stock

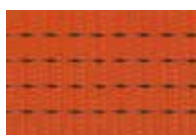

POLIÉSTER	REFERENCIA	BARCODE	COLOR	ANCHO	€
12216/EXP - 25 mm	034.120.025.108	8424572008189	amarillo	2 x 50 m	92,58
7089 - 35 mm	034.130.035.104	8424572008196	butano	50 m	92,35
8017 - 50 mm	034.150.050.108	8424572008202	amarillo	50 m	126,98
8017 - 50 mm	034.140.050.104	8424572008219	butano	50 m	115,32

CINTA PARA TRABAJOS EN POZOS

RESISTENTE A LA INTEMPERIE, LIGERA Y CON LA MÍNIMA ELONGACIÓN

Cinta de Poliéster para amarrar bombas de agua en Pozos. Posibilita la recuperación de la bomba, cuando el nivel de agua disminuye, sin dejar que toque el fondo. Debido a que tiene la **mínima elongación** posible para este tipo de trabajos.

CARACTERÍSTICAS

- Material: Poliéster
- Peso: ligera y compacta. En comparación con una cadena.
- Resistencia: a la tracción, 1.500 KG, 3.500 KG a 7.500 KG.
- Características: Mínima elongación, puede estar largos periodos de tiempo sin que la cinta se estire. Resiste a la intemperie, a los cambios de temperatura, no absorbe agua..

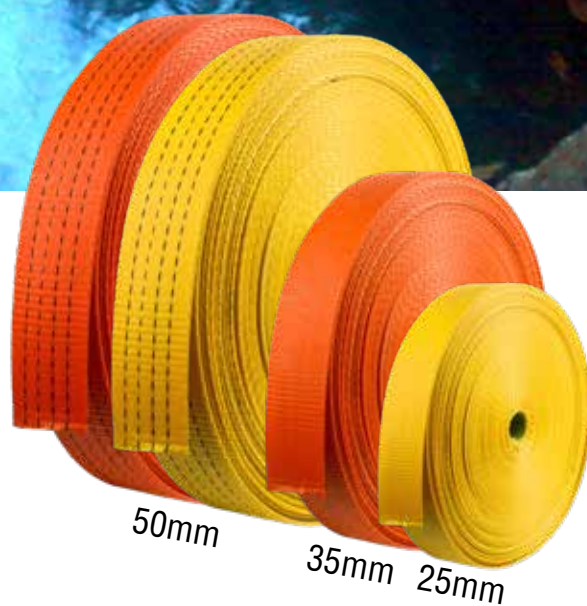

POZO DE AGUA

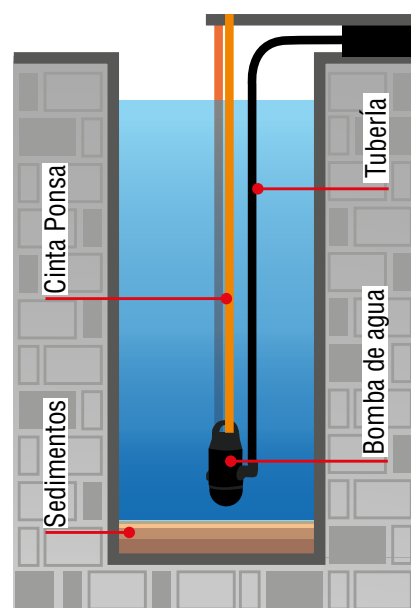

Los sedimentos pueden atascar una bomba de agua si el amarre que la sujeta se da con el tiempo. Con nuestras cintas no pasa esto.

CINTA 25 mm

REFERENCIA	Barcode	COLOR	Length	Weight	ROLLOS / CAJA	€
034.121.025.108	8424572311500	amarillo	100 m carretes	1.500 kg	1 rollo por caja	92,58
034.122.025.108	8424572311517	amarillo	200 m carretes	1.500 kg	1 rollo por caja	185,16

CINTA 35 mm

REFERENCIA	Barcode	COLOR	Length	Weight	ROLLOS / CAJA	€
034.131.035.104	8424572311524	butano	100 m carretes	3.500 kg	1 rollo por caja	184,69
034.132.035.104	8424572311531	butano	200 m carretes	3.500 kg	1 rollo por caja	369,39

CINTA 50 mm

REFERENCIA	Barcode	COLOR	Length	Weight	ROLLOS / CAJA	€
034.151.050.108	8424572311555	amarillo	100 m carretes	7.500 kg	1 rollo por caja	253,95
034.142.050.104	8424572311548	butano	100 m carretes	7.500 kg	1 rollo por caja	230,63



CINTA TRANSPORTADORA DE HUEVOS



**rollos
a medida**
a partir de
5.000m

Cintas especialmente fabricadas para su uso en el sector de la avicultura, diseñadas para la recogida de huevos en las granjas.

- Polipropileno 100% de Alta Tenacidad.
- No absorben líquidos. No retienen la humedad.
- Antideslizantes, buena sujeción del huevo.
- Gran resistencia a la abrasión (mayor duración).
- Peso muy inferior a otros materiales.
- Lavables hasta 90°.
- No absorben la suciedad y no destiñen.

**NUESTRA CINTA ESTÁ CERTIFICADA
CON EL STANDARD 100 DE OEKO-TEX®
EN CONTACTO CON ALIMENTOS.**

Con esta certificación, se asegura al consumidor que los productos textiles han sido analizados controlando sustancias nocivas para la salud.

CINTA PARA ANIMALES

En este sector podemos diferenciar entre:

- Las cintas para sujetar el ganado, además de contar con las anteriores características de la cinta de huevos, también son mucho más resistentes, debido a su fabricación con hilo PP Alta tenacidad.
- Cintas para caballos, se elaboran todos los productos derivados de la monta. Al poder personalizar la cinta y darle muchos acabados diferentes da un punto extra de calidad.



POLIPROPILENO	REFERENCIA		COLOR		ROLLOS / CAJA	€
Fuerte 40 mm	034.160.040.604	8424572008226	blanco	25 m	1 rollo por caja	104,71
POLIPROPILENO	REFERENCIA		COLOR		ROLLOS / CAJA	€
2 rayas 40 mm	034.170.040.604	8424572008233	blanco	50 m	1 rollo por caja	88,50

PERSIANAS ENROLLABLES

En los modelos de persianas enrollables que se usan cintas, éstas deben tener un toque suave y a la vez rígido para facilitar su uso.

La calidad de las cintas de Industrias Ponsa está contrastada. Nuestras cintas duran más tiempo y sus colores permanecen inalterables debido a los tratamientos especiales que aplicamos.



gris claro MINI	blanco 1	reversible 1	gris plomo 1	beige 5	5
reversible 7	gris 99 8	beige 8	9	reversible 10	9787

RECOGEDOR INOX

REFERENCIA

022.017.001.001

8424572001203

19,80 €



21 x 13 x 5cm

RECOGEDOR MINI

REFERENCIA

022.019.001.001

8424572001227

11,80 €



21 x 13 x 5cm

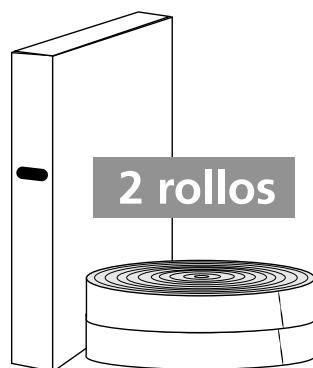

ROLLO 50mm	REFERENCIA		ROLLOS / CAJA	€
nº1 blanco (22 mm)	034.001.022.604	8424572008097	2 rollos por caja	46,17
nº1 reversible (22 mm)	034.001.022.613	8424572008103	2 rollos por caja	46,17
nº1 gris plomo (22 mm)	034.001.022.502	8424572008110	2 rollos por caja	46,17
nº7 reversible (22 mm)	034.007.022.613	8424572008127	2 rollos por caja	50,02
nº8 beige (22 mm)	034.008.022.217	8424572008608	2 rollos por caja	46,17
nº8 gris 99 (22 mm)	034.008.022.099	8424572008622	2 rollos por caja	46,17
nº8 gris claro (22 mm)	034.008.022.503	8424572008615	2 rollos por caja	46,17
nº10 reversible (22 mm)	034.010.022.613	8424572008134	2 rollos por caja	50,02
nº11 beige (18 mm)	034.015.018.182	8424572000915	2 rollos por caja	37,84
MINI gris claro (14 mm)	034.014.014.503	8424572008141	2 rollos por caja	30,53
MINI beige (14 mm)	034.014.014.217	8424572008158	2 rollos por caja	30,53

*Precio para 2 rollos (cada uno de 50 m).

Disponemos también de recogedor de placa inoxidable y recogedor mini.

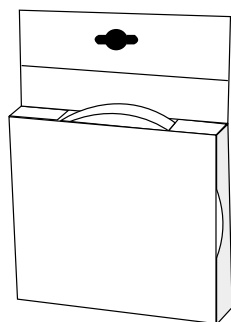

Blister 1 unidad

Recambio 5m	REFERENCIA		ROLLOS / CAJA	Un. / €
nº1 blanco (22 mm)	039.016.022.604	8424572000749	18 rollos por caja	3,03
nº1 reversible (22 mm)	039.016.022.564	8424572000756	18 rollos por caja	3,03
nº1 gris plomo (22 mm)	039.016.022.502	84245720006840	18 rollos por caja	3,03
nº7 reversible (22 mm)	039.076.022.613	8424572000190	18 rollos por caja	3,38
nº8 beige (22 mm)	039.082.022.217	8424572001036	18 rollos por caja	2,98
nº8 gris 99 (22 mm)	039.082.022.099	8424572001814	18 rollos por caja	2,98
nº8 gris claro (22 mm)	039.082.022.503	8424572002828	18 rollos por caja	2,98
Reversible nº10 beige (22 mm)	039.102.022.613	8424572001081	18 rollos por caja	3,03
MINI gris claro (14 mm)	039.099.014.503	8424572000244	25 rollos por caja	1,99
MINI beige (14 mm)	039.099.014.217	8424572003085	25 rollos por caja	1,99

*Precio de cada unidad de recambio

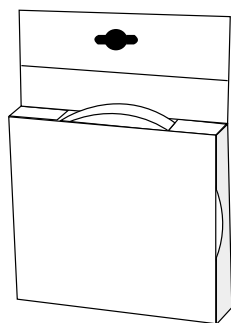

Blister 1 unidad

Recambio 6m	REFERENCIA		ROLLOS / CAJA	Un. / €
nº1 blanco (22 mm)	039.017.022.604	8424572000763	18 rollos por caja	3,61
nº1 reversible (22 mm)	039.017.022.564	8424572000770	18 rollos por caja	3,61
nº1 gris plomo (22 mm)	039.017.022.502	8424572006857	18 rollos por caja	3,61
nº7 reversible (22 mm)	039.077.022.613	8424572000213	18 rollos por caja	3,91
nº8 beige (22 mm)	039.083.022.217	8424572001043	18 rollos por caja	3,56
nº8 gris 99 (22 mm)	039.083.022.099	8424572006826	18 rollos por caja	3,56
nº8 gris claro (22 mm)	039.083.022.503	8424572000299	18 rollos por caja	3,56
Reversible nº10 beige (22 mm)	039.103.022.613	8424572001098	18 rollos por caja	3,61
nº11 beige (18 mm)	039.128.018.182	8424572010908	18 rollos por caja	2,82
MINI gris claro (14 mm)	039.100.014.503	8424572000251	25 rollos por caja	2,18
MINI beige (14 mm)	039.100.014.217	8424572002576	25 rollos por caja	2,18

*Precio de cada unidad de recambio



DISFRUTA DE LA MODERNA Y AMPLIA GAMA DE CORTINAS Y ESTORES ENROLLABLES

CORTINAS & ESTORES

CORTINAS CLASSIC

MEDIDAS	P. NETO	COLORES
60 x 175 cm	9,85 €	blanco marfil
80 x 175 cm	11,77 €	marrón dakar
100 x 175 cm	13,88 €	azul creta
120 x 175 cm	15,81 €	naranja coral
140 x 175 cm	17,73 €	verde hades



CORTINAS BLACKOUT

MEDIDAS	P. NETO	COLORES
80 x 195 cm	15,82 €	blanco
100 x 195 cm	19,05 €	gris manh.
120 x 195 cm	22,09 €	negro
140 x 195 cm	25,14 €	marrónzeus



CORTINAS MICROLLO

MEDIDAS	P. NETO	COLORES
42 x 150 cm	11,66 €	azul creta
61 x 150 cm	13,83 €	verde lima
80 x 150 cm	15,76 €	amarillo cit
110 x 150 cm	19,28 €	rojo carm
		marrón visión



CORTINAS ATMOSPHERI

MEDIDAS	P. NETO	MODELOS
90 x 240 cm	8,24 €	PLAIN
90 x 240 cm	10,38 €	BLINK
90 x 240 cm	11,14 €	CRYSTAL



CORTINAS SCREEN

MEDIDAS	P. NETO	COLORES
75 x 190 cm	15,94 €	gobi
90 x 190 cm	19,15 €	crudo
105 x 190 cm	21,93 €	moka
120 x 190 cm	25,08 €	gris perla
135 x 190 cm	27,75 €	
150 x 190 cm	30,86 €	



Cortina enrollable, con tejido translúcido, disponible en 3 modelos diferentes con 6 tallas desde 75 a 150 cm.

- REHÚYE EL POLVO
- IGNÍFUGA
- RESISTENCIA R. UVA



CORTINAS ROMAN

MEDIDAS	P. NETO	COLORES
80 x 180 cm	25,44 €	crema
100 x 180 cm	30,36 €	marrón
120 x 180 cm	33,44 €	blanco
140 x 180 cm	37,26 €	



CORTINAS BAMBOO

MEDIDAS	P. NETO	COLORES
80 x 160 cm	4,95 €	marrón
100 x 160 cm	5,80 €	
120 x 160 cm	7,40 €	
140 x 160 cm	8,61 €	



PONSA®

Quality Technical Textiles

CINTA PARA SEÑALIZACIÓN

La solución para la señalización o delimitación de espacios desde caminos, zonas prohibidas o peligrosas, y perímetros de seguridad.

CARACTERÍSTICAS

- Fabricado en **PES de alta Tenacidad**.
- Gran **resistencia a la abrasión**.
- Protección **UV** para los rayos solares.
- **Soporta** tanto el **frío** como el **calor**.
- **Baja conductividad** eléctrica.

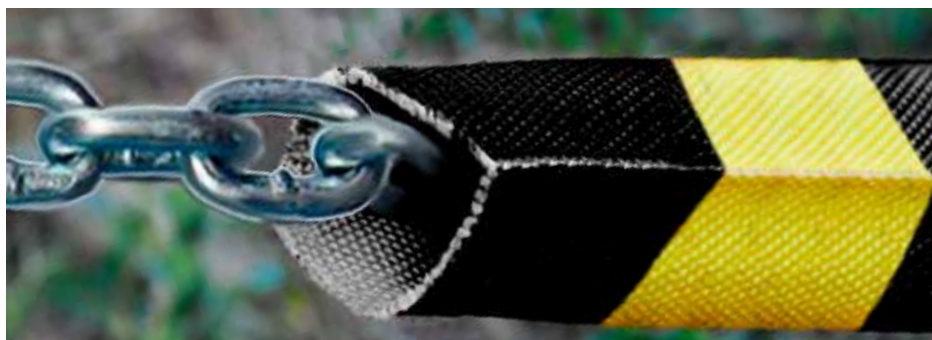

Ofrecemos una solución para visualizar los elementos de barrera y evitar accidentes para los usuarios o animales.



amarillo-rojo

caminos



Ref. 034.171.060.023
EAN 8424572326863

53,46

obras



Ref. 034.171.060.024
EAN 8424572330297

53,46

reflex



Ref. 034.172.060.045
EAN 8424572333564

76,30



amarillo-negro

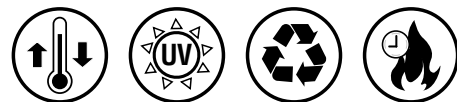

bobina: 10m
ancho: 60mm



reflex

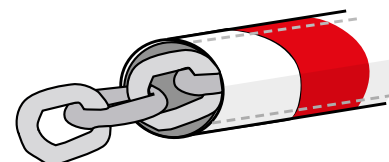

CORDÓN DE SEÑALIZACIÓN REFLEX

CORDÓN DE ALTA VISIBILIDAD CON MATERIAL REFLECTANTE



2,8 mm de Ø.
Bobina de 20 m.

VENTAJAS

- **MAYOR SEGURIDAD**, al tener la banda reflectantes, evita tropiezos accidentales.
- **MUY RESISTENTE**, mantiene las propiedades reflex en la intemperie, o condiciones adversas.
- **VERSÁTIL** Concebido para ser utilizado como hilo delimitador en lugares de luminosidad reducida.

8424572330983
ref. 034.351.001.001

PVP

44,55€



BRILLA AL RECIBIR LA LUZ



GUIA PARA LA CONSTRUCCIÓN



SEÑALIZACIÓN DE CAMINOS



USOS OUTDOOR

CORDÓN POLIPROPILENO



blanco



verde



gris perla

R: C-21 ± 40 kg
C-013 ± 36 kg
C-72 ± 62 kg
C-006 ± 142 kg

	REFERENCIA		COLOR	LARGO	UNI.CAJA	€
2,8 mm Ø C-21	034.300.001.604	8424572195803	blanco	300 m	1	29,04
2,8 mm Ø C-21	034.300.001.402	8424572195780	verde	300 m	1	29,04
2,8 mm Ø C-21	034.300.001.504	8424572195797	gris perla	300 m	1	29,04
3,0 mm Ø C-13	034.310.001.604	8424572195834	blanco	300 m	1	36,30
3,0 mm Ø C-13	034.310.001.402	8424572195810	verde	300 m	1	36,30
3,0 mm Ø C-13	034.310.001.504	8424572195827	gris perla	300 m	1	36,30
3,5 mm Ø C-72	034.320.001.604	8424572195858	blanco	200 m	1	27,35
3,5 mm Ø C-72	034.320.001.402	8424572195841	verde	200 m	1	27,35
6 mm Ø C-006	034.330.001.604	8424572195872	blanco	100 m	1	28,19
6 mm Ø C-006	034.330.001.402	8424572195865	verde	100 m	1	28,19

C-65 ESPECIAL ANTIALARGAMIENTO

Bobina 5 mm Ø C-65.



blanco



verde



amarillo

	REFERENCIA		COLOR	LARGO	UNI.CAJA	€
	034.340.001.604	8424572195902	blanco	150 m	2	43,56
	034.340.001.402	8424572195896	verde	150 m	2	43,56
	034.340.001.108	8424572195889	amarillo	150 m	2	43,56

R: ± 106 kg

PAQUETERÍA

Cuerda de rafia 800 g (blanco).



	REFERENCIA		LARGO	€
	013.461.800.604	8424572310909	400 m	8,83

R: ± 70 kg

Cordel sisal nº1 750 g (natural).



	REFERENCIA		€
2 cabos	013.462.750.605	8424572310916	8,28
3 cabos	013.463.750.605	8424572310923	8,28

R: 2C ± 75 kg
3C ± 110 kg

Cuerda sisal (natural).



R: 8 mm Ø ± 455 kg
12 mm Ø ± 906 kg
16 mm Ø ± 1.750 kg

	REFERENCIA		LARGO	BLISTER	€
8 mm Ø	013.464.008.605	8424572310930	100 m	bobina	51,20
12 mm Ø	013.464.012.605	8424572310947	100 m	bobina	110,34
16 mm Ø	013.464.016.605	8424572310954	100 m	bobina	191,47

ADDITIVO DE FIBRA (PP) ESPECIAL CONSTRUCCIÓN

REDUCE LA APARICIÓN DE GRIETAS POR RETRACCIÓN, AUMENTA EL ÍNDICE DE TENACIDAD EN EL HORMIGÓN. MEJORA LA RESISTENCIA DE IMPACTO.

MODO DE EMPLEO

- 1 bolsa de papel de 100 gr por cada 50-100 kg de cemento.
- 1 bolsa de papel de 600 gr por 2 m³



Bolsa de papel BIODEGRADABLE

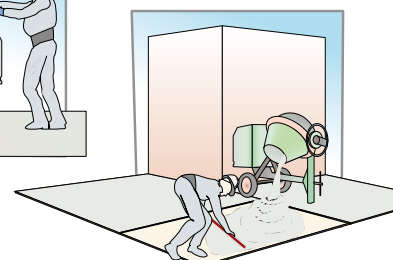
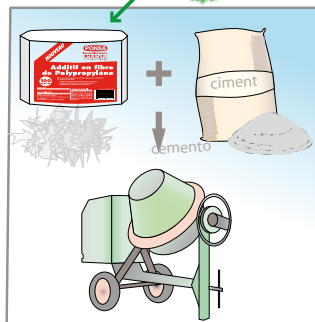

	REFERENCIA		€
Bolsa de 100 g	013.503.001.001	8424572011547	3,73
Bolsa de 600 g	013.501.001.001	8424572009209	10,52

Expositor	REFERENCIA		€
Box con 120 bolsas de 100 g	013.549.001.001	8424572311661	447,26
Box con 30 bolsas de 600 g	013.548.001.001	8424572311753	315,45

BARRERAS CONTROL DE PASO

Barrera retráctil de control con cinta roja.

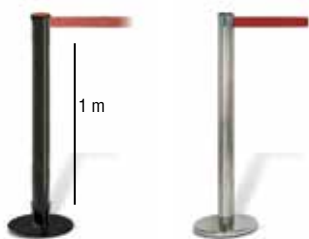

REFERENCIA		LARGO	COLOR	€
013.200.002.102	8424572311616	2,3 m	negro	255,20
013.200.001.102	8424572009629	2,3 m	plateado	255,20

Barrera retráctil de pared.



REFERENCIA		LARGO	COLOR	€
013.201.001.102	8424572009599	2,3 m	plateado	117,70

Soporte de pared de pared.



REFERENCIA		COLOR	€
013.202.001.001	8424572009605	plateado	31,90

PONSA®

Quality Technical Textiles

CINTAS
CORDELERIA

INDUSTRIAS PONSА, S.A.

Polígono industrial "Els Dolors"- c/ Sallent, 64-72 · 08243 MANRESA (Barcelona) España. Telf. +34 93 877 35 00
www.ponsa.com / info@ponsa.com

